

K-97389T-9

产品规格

型号	表面处理
K-97389T-9	CP/TT

产品尺寸图：单位：（毫米）

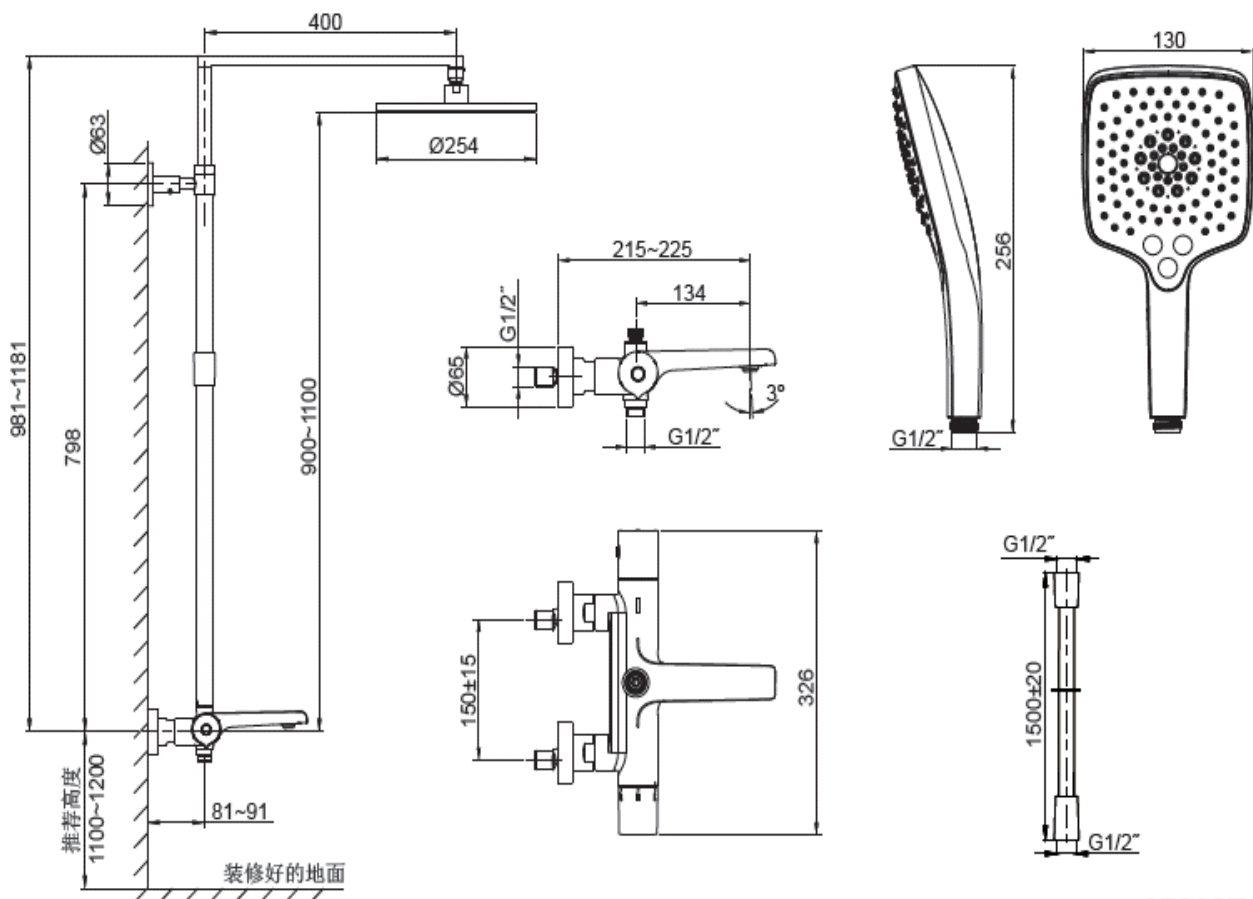

97389T-9