

* 使用产品前请仔细阅读本说明书并且严格按照说明书操作，并请妥善保管以备需要 *

Installation Guide 产品安装说明书

FORA WALLMOUNT HEATER

弗芮 电加热毛巾架

K-39141T-*/K-39142T-*/K-39143T-*

K-39144T-*/K-39145T-*/K-39146T-*

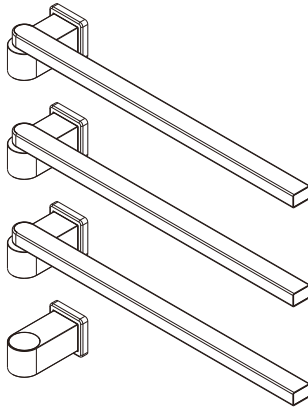

微信扫码查看
电子版说明书
及安装步骤视频

FREE SERVICE HOT LINE: 800 820 2628

免费服务热线: 800 820 2628

MOBILE: 400 820 2628 (China area only)

手机用户: 400 820 2628 (仅限中国地区)

KOHLER CHINA INVESTMENT CO., LTD NO.158, JIANG CHANG SAN ROAD,
JINGAN DISTRICT, SHANGHAI, PRC POST CODE: 200436

科勒 (中国) 投资有限公司 上海市静安区市北工业园区江场三路158号 邮编: 200436

KOHLER®

安全注意事项

- ⚠警告:如果电源软线损坏,为了避免危险,必须由制造商、其服务机构或类似的专业人员更换。
- ⚠警告:为避免对婴儿造成伤害,器具的安装宜使得最低的加热架距地面不小于600 mm。该毛巾架的开关和其他控制器不应被洗澡或淋浴的人触碰到。
- ⚠警告:器具不打算由存在肢体、感官和精神能力缺陷或缺乏使用经验和知识的人(包括儿童)使用,除非有负责他们安全的人对他们进行与器具使用相关的监督或指导。
- ⚠警告:应照看好儿童,确保他们不玩耍本器具。
- ⚠警告:使用者不应自行拆卸家用电器,不应变更内部接线、部件和保护装置。
- ⚠警告:本产品必须安全接地,连接到专用220V~ 50Hz 10A带接地故障断路器或接地漏电保护器的电路中。
- ⚠警告:产品连接的固定布线必须按照布线规则配有满足触点开距在过电压等级III条件下全断开的装置,此装置规格必须不低于250V~ 10A。
- ⚠警告:有触电危险,所有线路必须由持证电工进行连接,通电之前必须按照说明书要求接地。
- ⚠警告:有触电危险,进行维修前,请关闭电源。
- ⚠警告:器具仅用于干燥水洗的纺织物。
- ⚠警告:使用者不应以普通导体或超出规定电流容量的熔断体替换本产品的熔断体。
- ⚠警告:使用者不应自行改变低压断路器或剩余电流动作保护器的设定值。
- ⚠注意:人员离开现场时,请将电源断开。
- ⚠注意:产品出现异常噪声、异常气味、异常高温或故障时,请立即停止使用,关闭开关,断开电源。
- ⚠注意:不应从带插座的灯头上引接电源供给家用电器。
- ⚠注意:本产品不应在易燃易爆物品附近或类似环境中使用。
- ⚠注意:使用者不应自行拆卸家用电器,不应变更内部接线、部件和保护装置。
- ⚠注意:在钻孔之前,请借助电子探测设备确认墙内是否有电源线,通信光缆或者水管之类的物体。
- ⚠注意:长时间不使用,请切断产品电源。
- ⚠注意:不要直接用水冲洗本产品。

⚠警告:如果无视此标志内容而误操作时,有可能造成人员重伤或死亡。

⚠注意:如果无视此标志内容而误操作时,有可能造成人身伤害或产生损失。

尺寸图

参考型号: K-39141T-*

UNIT: mm
单位: 毫米

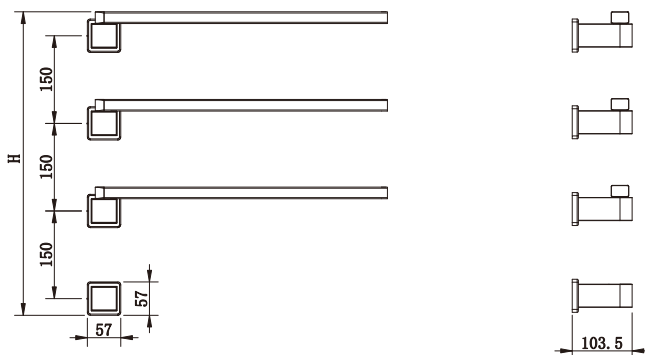

前视图

侧视图

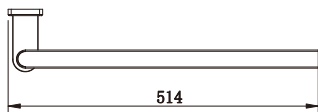

俯视图

产品规格	产品高度H
三根毛巾杆+控制器(3+1)	520
四根毛巾杆+控制器(4+1)	670
五根毛巾杆+控制器(5+1)	820

科勒公司保留随时变更图中标示尺寸的权利, 无需另行通知

产品信息







产品型号	额定电压	额定频率	额定功率	防护等级	产品规格	本体材质
K-39141T-*	220V~	50Hz	40W	IP24	3+1	铜
K-39144T-*	220V~	50Hz	40W	IP24	3+1	不锈钢
K-39142T-*	220V~	50Hz	53W	IP24	4+1	铜
K-39145T-*	220V~	50Hz	53W	IP24	4+1	不锈钢
K-39143T-*	220V~	50Hz	66W	IP24	5+1	铜
K-39146T-*	220V~	50Hz	66W	IP24	5+1	不锈钢

*代表颜色: CP、BRT、RGD

产品类别: 电加热毛巾架

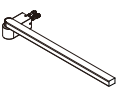
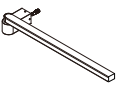
执行标准: GB/T 4706.1-2024; GB/T 4706.60-2024; Q31/0106000060C026

装箱清单

序号	名称	图片	数量			备注
			3+1	4+1	5+1	
1	S=2.5内六角扳手		1	1	1	
2	S=2内六角扳手		1	1	1	
3	带传感器 加热毛巾杆		1	1	1	两个接头
4	加热毛巾杆		2	3	4	一个接头
5	控制器		1	1	1	
6	装饰盖		4	5	6	
7	说明书		1	1	1	
8	合格证		1	1	1	

安装使用



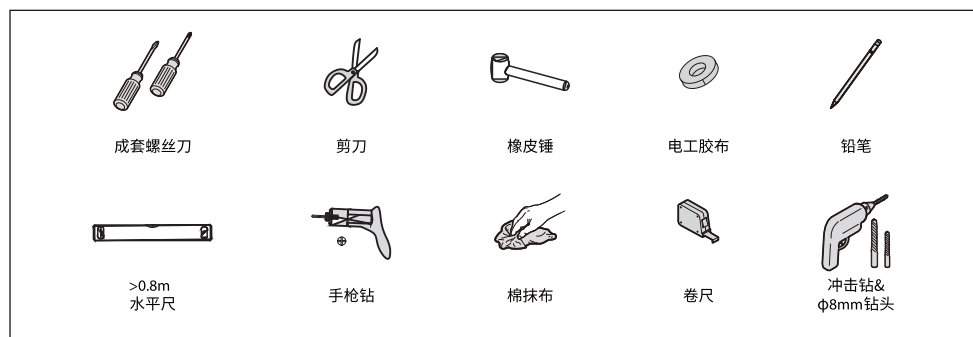

安装所需工具及物料 (安装人员自备)

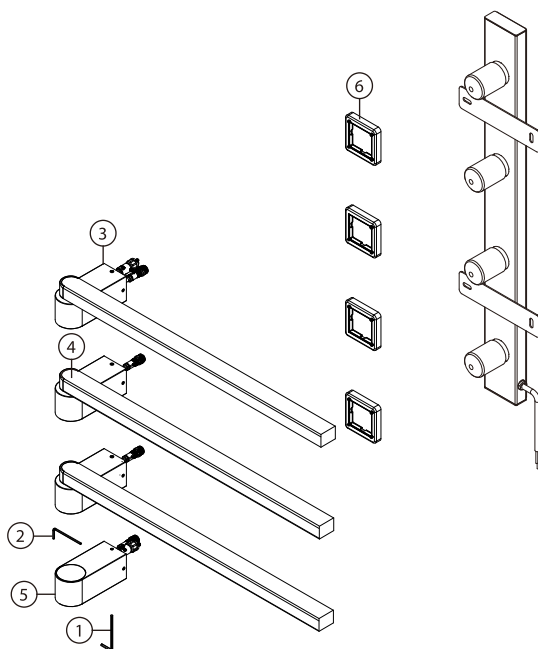

参考型号: K-39141T-*



注意:操作前务必断开电源全极开关

③		X1	④		X2
⑤		X1	⑥		X4



步骤2:

- 将③带传感器加热毛巾杆加热丝的接头(公端)与埋墙件(母端)相连接,将温度探头(母端)与埋墙件上(公端)相连接。
注:带有温度探头的毛巾杆③应安装在埋墙件的最上端安装座上
- 将④加热毛巾杆的接头(公端)与埋墙件(母端)相连接。
- 将⑤控制器的接头(公端与母端)与埋墙件的接头(母端和公端)分别连接,接头上的螺纹须旋紧。

步骤1:

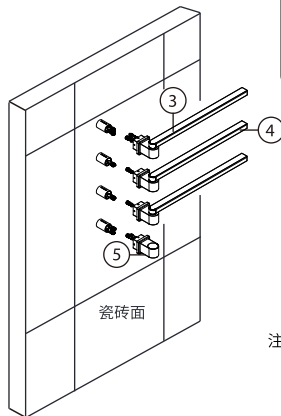
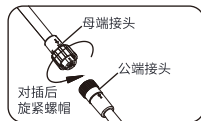
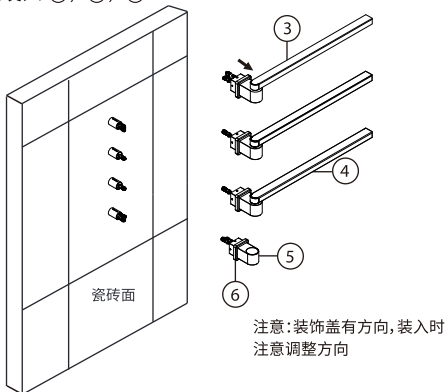
待瓷砖贴好,达到受力强度后把防尘盖取下,把⑥装饰盖分别装入③,④,⑤。



①		X1	②		X1
---	---	----	---	---	----

步骤4:

将装饰盖紧贴墙壁。

步骤3:

- 将毛巾杆和控制器安装在固定座上,调整水平后,用内六角扳手将左右两侧紧固螺钉拧紧固定,保持毛巾杆水平。
- 用内六角扳手将上下两侧紧固螺钉拧紧固定。

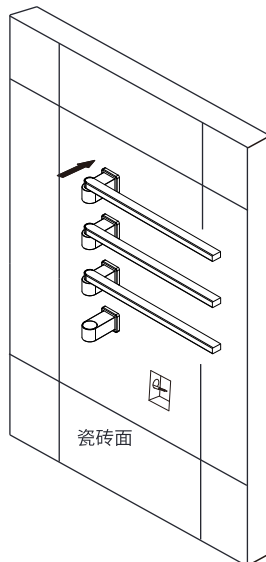
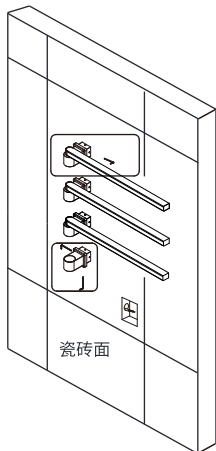
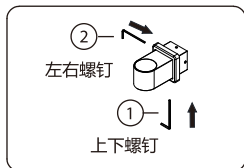
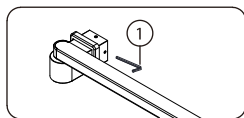

步骤5：
请用预湿的棉质抹布擦拭干净机器表面。

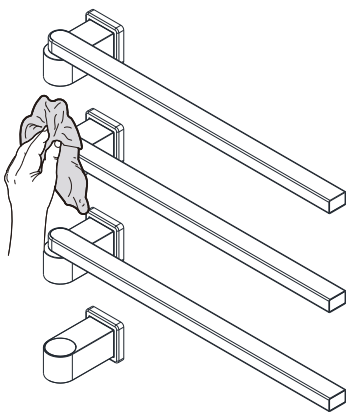

注意：

1. 请勿使用钢丝球或百洁布等硬质材质擦拭
2. 请勿使用化学清洁剂

步骤6：
按照棕色-火线，蓝色-零线，黄绿色-地线分别在漏电保护装置与电源连接。
注意：为了人身安全，请确保产品电路连接安全可靠接地。

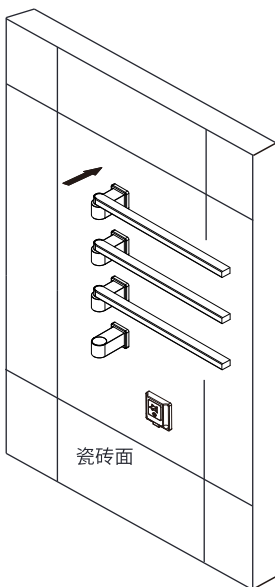

接线图

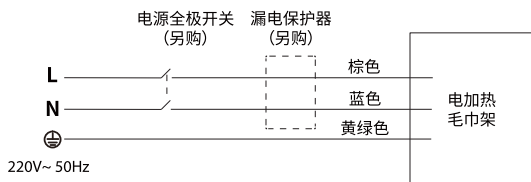

固定布线必须按照布线规则配有满足触点开距在过电压等级III条件下全断开的装置，此装置规格必须不低于250V~10A。

器具安装后能够断开电源连接，断开电源连接通过能够接触到的符合布线规定的“电源全极开关完成”。

注意：为保护用户的人身安全，请确保本产品电路连接安全可靠接地，电路中必须连接漏电保护器。

用户界面及按键操作

用户界面

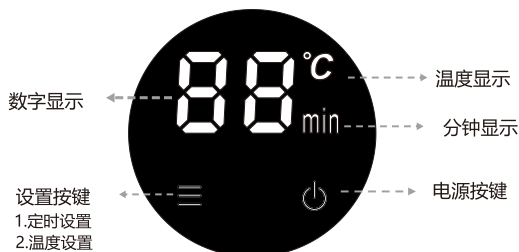

通电后，显示屏全部点亮，持续1秒

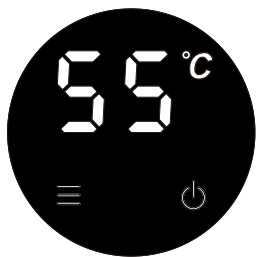

初始状态通电1秒后，进入初始设置工作状态，初始设置为55°C，全天工作模式

记忆功能：断电重启后，会进入断电前的工作模式，通电1秒后

上一次使用模式
加热无定时状态
电源按钮全亮
设置按钮全亮

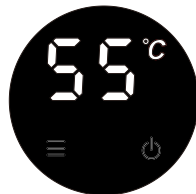

上一次使用模式
加热有定时状态
电源按钮全亮
设置按钮全亮

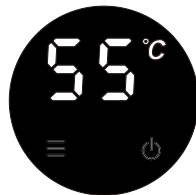

用户界面及按键操作

加热操作模式

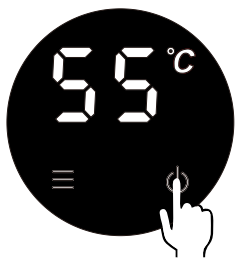

- 待机模式下，短按电源按键，开启加热，数字和温度全亮显示，温度初始设置为55°C。再次短按电源按键，关闭加热，返回待机模式。

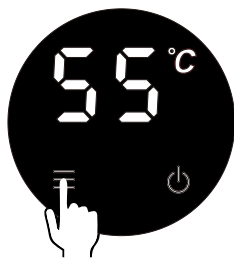

- 长按设置按键，温度数字闪烁，进入温度设置，轻触设置按键，2档调节（55°C和45°C）循环切换。
- 设置完成后，3秒无操作自动退出温度设置。

定时操作模式

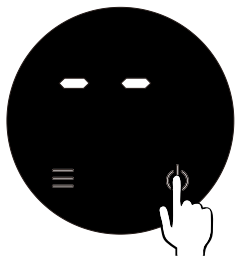

- 开启加热模式后，设置按键全亮，默认设置为 "--"，全天候模式。

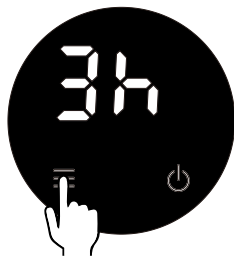

- 短按设置按键，时间数字闪烁，进入定时设置，轻触设置按键，4档调节（全天候/3小时/6小时/9小时）循环切换。
- 设置完成后，3秒无操作自动退出定时设置。



- 设置完成后，加热过程中，界面5秒交替显示温度档位和剩余时间。
剩余时间模式1:90min以上按照小时显示
剩余时间模式2:90min以下按照分钟显示

记忆功能：断电重启后，会进入断电前的工作模式，时间，温度和按键亮度会默认为上一次的历史记录。

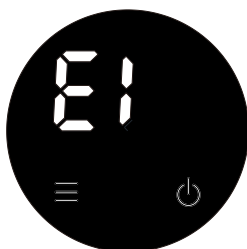

发生故障后显示故障代码
显示“E”和数字，见故障代码表

No	故障代码	故障描述	解除方式
1	E1	温度传感器故障(短路或开路)	1.联系专业的电工师傅检修电路 2.联系售后服务
2	E3	产品保护	1.断电解除 2.断电解除后，使用机器再次报错，请断开电源全极开关并联系售后服务

使用及保养须知

- 1、请用预湿的棉质抹布擦拭干净机器表面；
- 2、请勿使用钢丝球或百洁布等硬质材质擦拭；
- 3、请勿使用化学清洁剂；
- 4、不要直接用水冲洗产品；
- 5、上电后选择任意温度档位加热，正常室温环境下无覆盖物加热到稳定温度约20~30分钟；
- 6、长时间不使用，请切断产品电源；
- 7、通过本公司网址<https://www.kohler.com.cn>/获取说明书；

产品中有害物质说明

回收提示：

本产品超过使用期限或经过维修无法正常使用后，不应随意丢弃，请交由有废弃物电子产品处理资质的企业处理，正确的处理方法请查阅国家或者当地有关废旧电子产品处理的规定。

有害物质或元素含量：

部件名称	有害或有害物质或元素									
	铅 (Pb)	汞 (Hg)	镉 (Cd)	六价铬 (Cr(VI))	多溴联苯 (PBBs)	多溴二苯醚 (PBDEs)	邻苯二甲酸二正丁酯 (DBP)	邻苯二甲酸二异丁酯 (DIBP)	邻苯二甲酸丁苄酯 (BBP)	邻苯二甲酸二(2-乙基)己酯 (DEHP)
塑料件	○	○	○	○	○	○	○	○	○	○
金属件	X	○	○	○	○	○	○	○	○	○
电子线路板组件	X	○	○	○	○	○	○	○	○	○
加热部件	X	○	○	○	○	○	○	○	○	○

○：表示该有害物质在该部件所有均质材料中的含量均在GB/T 26572规定的限量要求下。

X：表示材料组成中至少有某一项质材料的含量GB/T26572现行有效版本规定的限量要求以上。



本产品的“环保期限”为10年。Kohler Co.根据产品设计特性指定该期限。只有在本产品使用说明书所述的正常情况下使用本产品时，“环保期限”才有效。

* 使用产品前请仔细阅读本说明书并且严格按照说明书操作，并请妥善保管以备需要 *

Installation Guide 产品安装说明书

FORA WALLMOUNT HEATER
Recessed Component

弗芮 电加热毛巾架-预埋件

K-39153T-NA/K-39154T-NA/K-39155T-NA

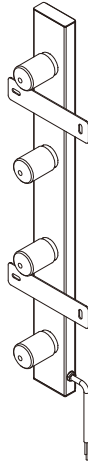

微信扫码查看
电子版说明书
及安装步骤视频

FREE SERVICE HOT LINE: 800 820 2628

免费服务热线: 800 820 2628

MOBILE: 400 820 2628 (China area only)

手机用户: 400 820 2628 (仅限中国地区)

KOHLER CHINA INVESTMENT CO., LTD NO.158, JIANG CHANG SAN ROAD,
JINGAN DISTRICT, SHANGHAI, PRC POST CODE: 200436

科勒 (中国) 投资有限公司 上海市静安区市北工业园区江场三路158号 邮编: 200436

KOHLER®





安全注意事项

- ⚠警告:如果电源软线损坏,为了避免危险,必须由制造商、其服务机构或类似的专业人员更换。
- ⚠警告:为避免对婴儿造成伤害,器具的安装宜使得最低的加热架距地面不小于600 mm。该毛巾架的开关和其他控制器不应被洗澡或淋浴的人触碰到。
- ⚠警告:器具不打算由存在肢体、感官和精神能力缺陷或缺乏使用经验和知识的人(包括儿童)使用,除非有负责他们安全的人对他们进行与器具使用相关的监督或指导。
- ⚠警告:应照看好儿童,确保他们不玩耍本器具。
- ⚠警告:使用者不应自行拆卸家用电器,不应变更内部接线、部件和保护装置。
- ⚠警告:本产品必须安全接地,连接到专用220V~ 50Hz 10A带接地故障断路器或接地漏电保护器的电路中。
- ⚠警告:产品连接的固定布线必须按照布线规则配有满足触点开距在过电压等级III条件下全断开的装置,此装置规格必须不低于250V~ 10A。
- ⚠警告:有触电危险,所有线路必须由持证电工进行连接,通电之前必须按照说明书要求接地。
- ⚠警告:有触电危险,进行维修前,请关闭电源。
- ⚠警告:器具仅用于干燥水洗的纺织物。
- ⚠警告:使用者不应以普通导体或超出规定电流容量的熔断体替换本产品的熔断体。
- ⚠警告:使用者不应自行改变低压断路器或剩余电流动作保护器的设定值。
- ⚠注意:人员离开现场时,请将电源断开。
- ⚠注意:产品出现异常噪声、异常气味、异常高温或故障时,请立即停止使用,关闭开关,断开电源。
- ⚠注意:不应从带插座的灯头上引接电源供给家用电器。
- ⚠注意:本产品不应在易燃易爆物品附近或类似环境中使用。
- ⚠注意:使用者不应自行拆卸家用电器,不应变更内部接线、部件和保护装置。
- ⚠注意:在钻孔之前,请借助电子探测设备确认墙内是否有电源线,通信光缆或者水管之类的物体。
- ⚠注意:长时间不使用,请切断产品电源。
- ⚠注意:不要直接用水冲洗本产品。

⚠警告:如果无视此标志内容而误操作时,有可能造成人员重伤或死亡。

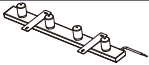
⚠注意:如果无视此标志内容而误操作时,有可能造成人身伤害或产生损失。

装箱清单

序号	名称	图片	数量	备注
1	预埋件		1	图片为三杆产品，请以收到实物为准
2	膨胀管		4	
3	十字槽盘头自攻螺丝		4	
4	说明书		1	
5	合格证		1	

安装使用

安装所需工具及物料（安装人员自备）

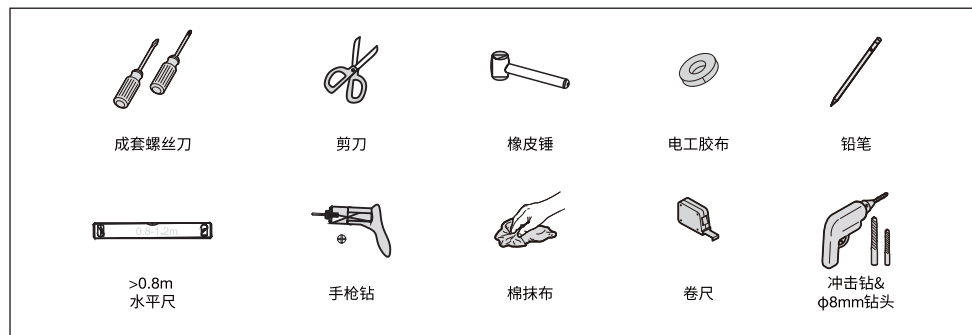

参考型号：K-39153T-NA

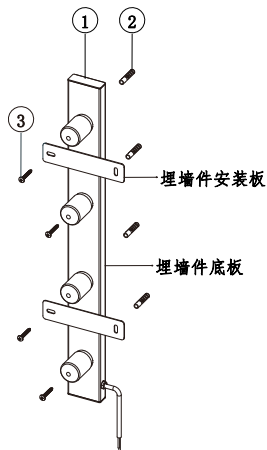

安装步骤

步骤1:
选取需要安装产品的墙面, 按图示尺寸要求开槽。(以下安装单位为mm)

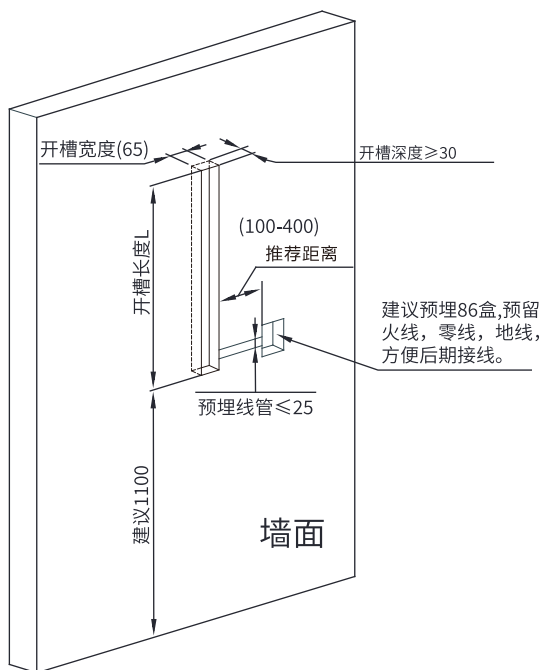

SKU	型号	L
K-39153T-NA	预埋件 (3+1)	620
K-39154T-NA	预埋件 (4+1)	770
K-39155T-NA	预埋件 (5+1)	920

预埋件型号	K-39153T-NA	K-39154T-NA	K-39155T-NA
适用成品型号	K-39141T-*	K-39142T-*	K-39143T-*
	K-39144T-*	K-39145T-*	K-39146T-*

*代表颜色: CP、BRT、RGD

步骤2:
根据预先开好的槽, 按图示距离用铅笔标记埋墙件的开孔位置。



步骤3:
在标记位置用 $\phi 8\text{mm}$ 的钻头钻深度45mm的固定孔。

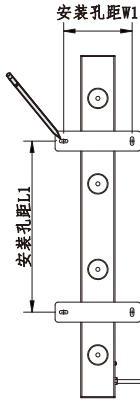

	L1	W1
预埋件 (3+1)	300	120
预埋件 (4+1)	450	120
预埋件 (5+1)	600	120

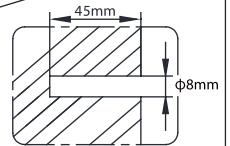
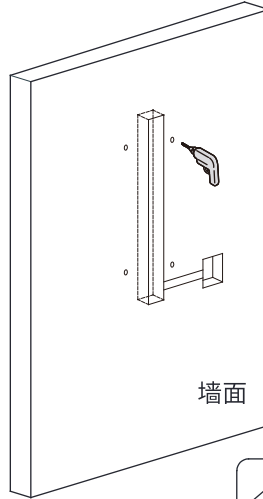

注: 请确保安装孔保持水平



步骤4:
用橡皮锤把膨胀管敲入钻孔内。

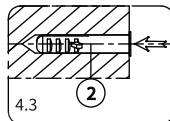
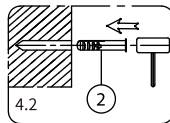
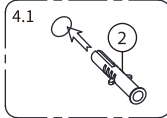

注: 膨胀管入墙后尾部与墙面贴平

步骤5:
将预埋件用对应的支架螺钉预固定在墙上的膨胀管内, 螺钉不拧紧, 预埋件上的电源线穿入预埋线管后进入86盒中。

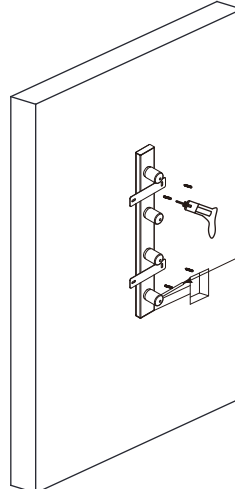

注意: 电源线在下方

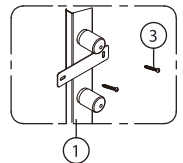

步骤6:
用水平尺核准上墙固定件的水平度
确定水平后在锁紧螺钉

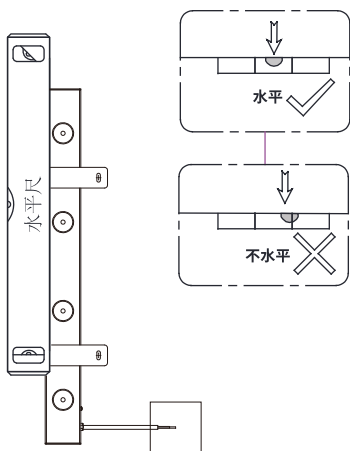
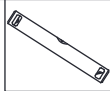

步骤7:
预埋件安装好后, 按产品各尺寸数据参照打孔图
在瓷砖上开 $\Phi 35$ 孔。

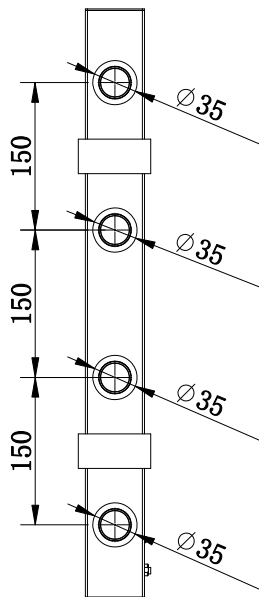

步骤8:
铺设瓷砖, 确保埋件安装座端面超出瓷砖面15-25mm
(为防止水泥等异物进入安装座, 施工时除测量尺寸外,
请勿移除产品防尘盖)。

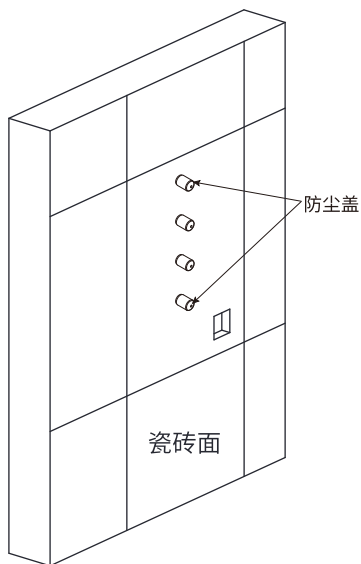

安装效果图

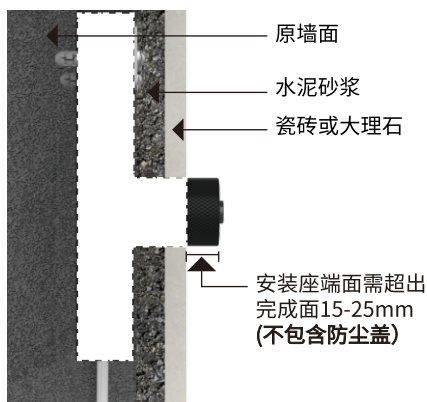

埋墙件安装完成, 产品安装请参考1641583-T2。

产品中有害物质说明

回收提示:

本产品超过使用期限或经过维修无法正常使用后, 不应随意丢弃, 请交由有废弃物电子产品处理资质的企业处理, 正确的处理方法请查阅国家或者当地有关废旧电子产品处理的规定。

有害物质或元素含量:

部件名称	有害或有害物质或元素									
	铅 (Pb)	汞 (Hg)	镉 (Cd)	六价铬 (Cr(VI))	多溴联苯 (PBBs)	多溴二苯醚 (PBDEs)	邻苯二甲酸二正丁酯 (DBP)	邻苯二甲酸二异丁酯 (DIBP)	邻苯二甲酸丁苄酯 (BBP)	邻苯二甲酸二(2-乙基)己酯 (DEHP)
塑料件	0	0	0	0	0	0	0	0	0	0
金属件	X	0	0	0	0	0	0	0	0	0
加热部件	X	0	0	0	0	0	0	0	0	0

0: 表示该有害物质在该部件所有均质材料中的含量均在GB/T 26572 规定的限量要求下。

X: 表示材料组成中至少有一项质材料的含量GB/T26572现行有效版本规定的限量要求以上。



本产品的“环保期限”为10年。Kohler Co.根据产品设计特性指定该期限。只有在本产品使用说明书所述的正常情况下使用本产品时,“环保期限”才有效。