

**KOHLER**®

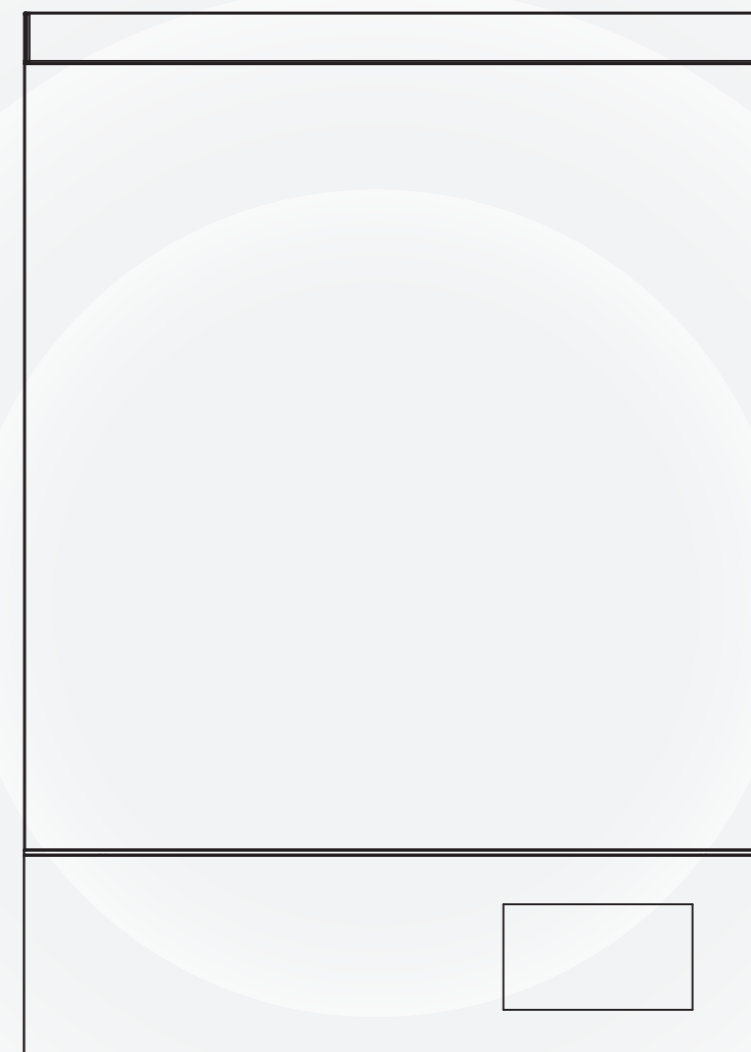

**新维乐智讯镜柜/镜子**  
**VERDERA DISPLAY**  
**MIRRORED CABINET/MIRROR**

## 感谢您选择科勒公司。

有关本镜柜的安装方法，  
请先阅读本产品的《安装说明书》。

本说明书基于以下版本制作。

- 1) 科勒云境应用程序1.5.0
- 2) Android 系统:7.0
- 3) 镜柜Launcher:1.0.7

软件版本在持续更新中，软件界面可能因版本不同而有所差异，  
请以最新软件界面为准。

请仔细阅读本说明书，以便熟悉所需的应用程序的安装、设置以及操作说明。

本说明书中所使用的插图示意图，可能与您所购买的产品略有不同，请以实际产品为准。

## 目录

### 安装指导

02

### 使用说明

04

|                  |    |
|------------------|----|
| 认识一下科勒新维乐智讯镜柜/镜子 | 04 |
| 主页使用说明           | 06 |
| 镜柜初始化设置          | 07 |
| 镜柜设置使用说明         | 07 |
| 使用体重秤            | 08 |
| 健康管理             | 08 |
| 添加备忘录和交通路线       | 09 |
| 添加家庭成员           | 09 |

### 常见故障及解决方法

10

### ROHS

11

### 商标

- KOHLER Konnect®和科勒®是科勒公司的商标。
- Android是Google LLC的商标。
- iPhone是Apple Inc.的商标。
- QR code是DENSO WAVE INCORPORATED的注册商标。
- 带有Bluetooth®字样的标志和标识是Bluetooth SIG, Inc.的注册商标。
- 本说明书中的其他公司或者产品的名称可能是相应公司的商标或注册商标。

## 安装指导

注意：

新维乐智讯镜柜/镜子中的显示内容，实际位于整个镜柜的右侧镜面上，下列步骤中所涉及到镜柜显示内容的图片都是示意图。

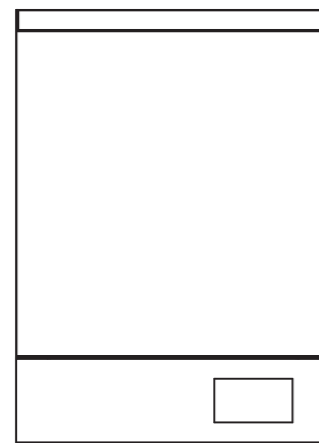

实际显示图



示意图

### 步骤1：准备配网环境

请确保手机接入的WiFi为2.4G频段，名称和密码只包含英文大小写字母、数字、空格、“-”和“\_”，且产品所在位置和路由器之间信号稳定，没有承重墙之类的阻隔。

（可使用“测网速”或其他第三方 APP 测试设备所在位置的 WiFi 信号强度，设备位置 WiFi 信号至少 -70dBm）

### 步骤2：检查镜柜电源是否打开。

按镜柜最底端的开关总电源，将镜柜打开。

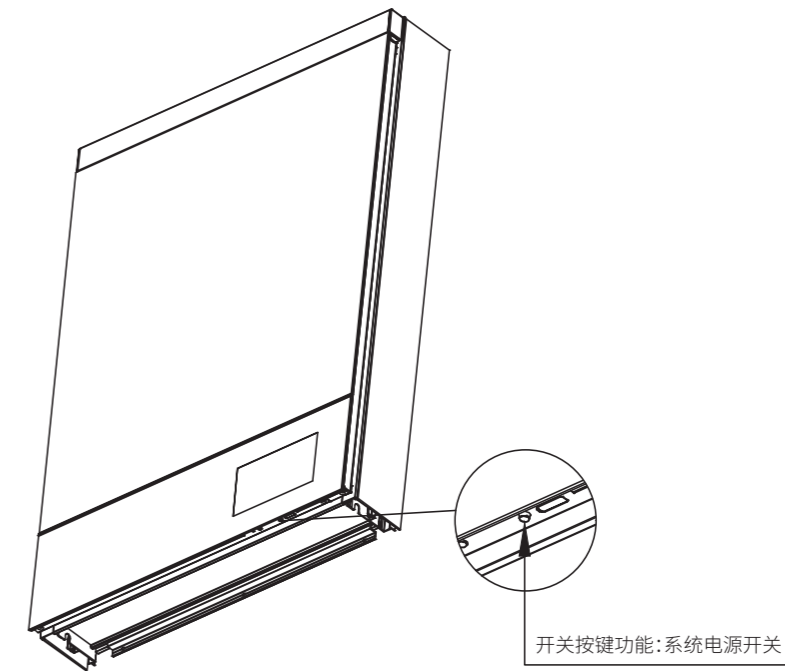

### 步骤3：请通过手机扫描以下二维码，下载安装科勒云境APP并注册科勒账号。

系统支持：

- 苹果手机：iOS 11.3.1 或更高版本
- 安卓手机：Android 5.1.1 或更高版本



» 认识一下科勒新维乐智讯镜柜/镜子

图示型号是:29856T-NA  
其它型号参考实物为准

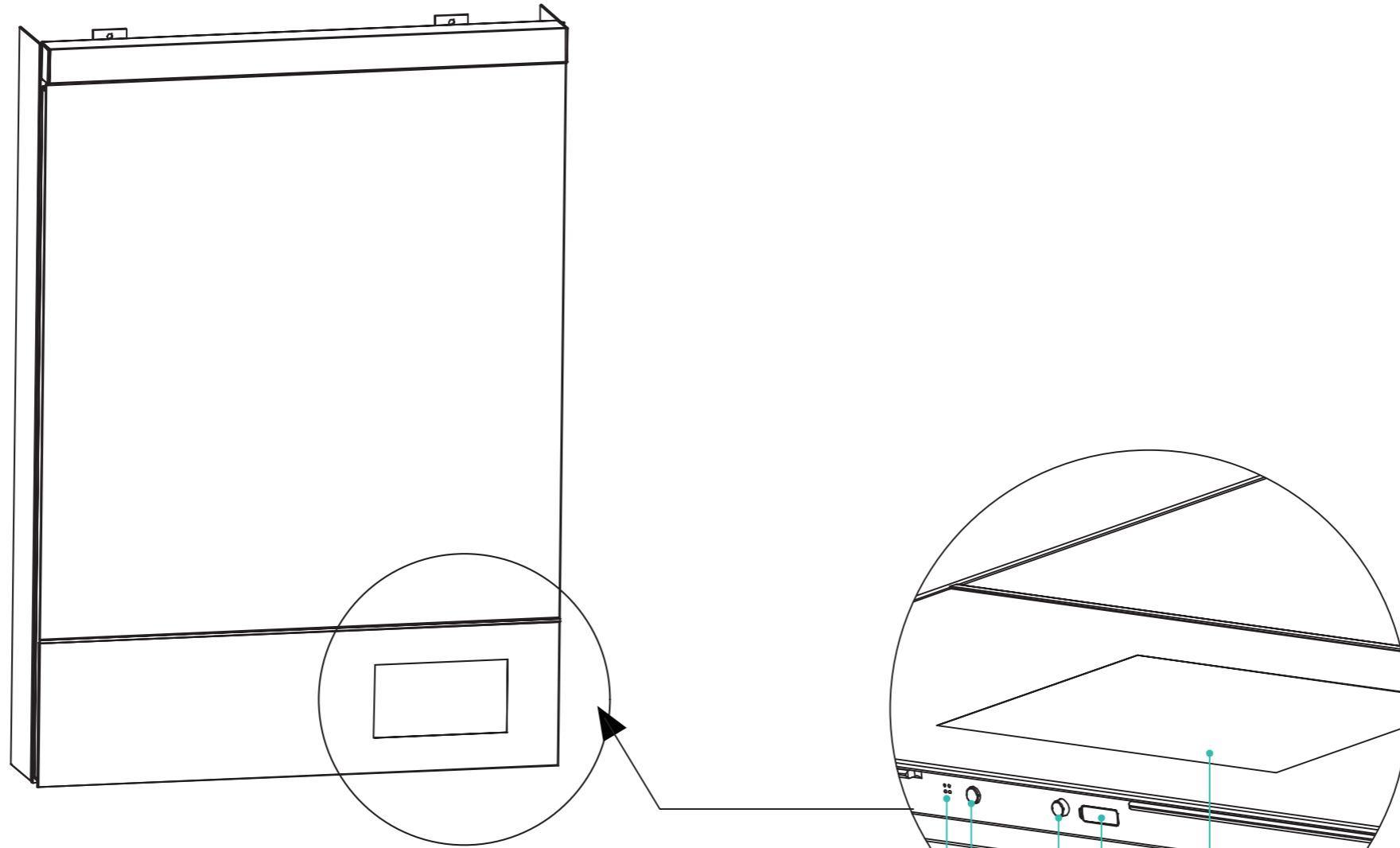

显示屏功能：显示天气，时间，日志等信息

Micro USB 功能：系统更新

开关按键功能：系统电源开关

轻触按键功能：短按打开 / 关闭设定

温湿度传感器功能：读取室内的温湿度

## » 主页使用说明



天气预报



交通路线



备忘录

如果您配对了体脂秤, 上称后会称重并计算心率。



称重

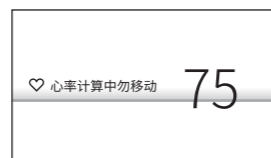

计算心率

## » 镜柜初始化设置

初次使用时, 镜柜在上电后, 需要进行初始化设置。请按照引导程序完成操作。



在镜柜的初始化设置过程中, 您可以选择搭配智能体脂秤使用或者暂不使用。若需要使用体脂秤, 详细的使用说明请参考本说明书第8页的【搭配体脂秤】。

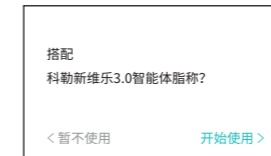

镜柜初始化成功后, 如果您使用【安装指导】步骤3中注册的账号成功登录科勒云境app, 在科勒云境app上会显示镜柜已成功添加在设备界面。



## » 镜柜设置使用说明

按镜柜最底端的设置按钮, 调出设置界面。



设置界面



WiFi设置  
可设置连接其他WiFi。

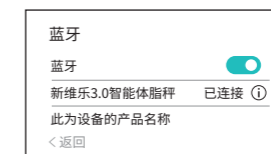

蓝牙配对  
选择需配对的体脂秤  
完成蓝牙配对。

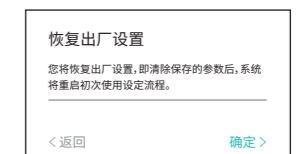

恢复出厂设置  
您可以通过恢复出厂设置清除镜柜保存的参数。

## » 使用体脂秤

登录科勒云境app, 在用户个人资料设置界面填写个人基础信息以便体脂秤计算身体组件。体脂秤的具体使用说明请参阅《科勒新维乐智讯智能体脂秤说明书》。

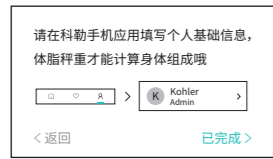

## » 添加备忘录和交通路线

登录科勒云境app, 选择镜柜设备, 选择添加便签和添加路线。

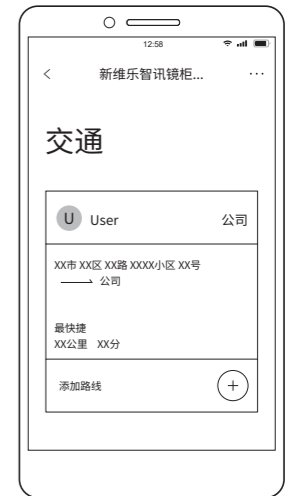
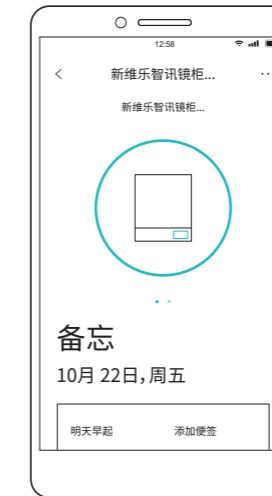

## » 健康管理

登录科勒云境app, 点击app底部的♥, 您可以查看体重, 体脂率以及心率的一周概况。便于您更好的了解自身健康。

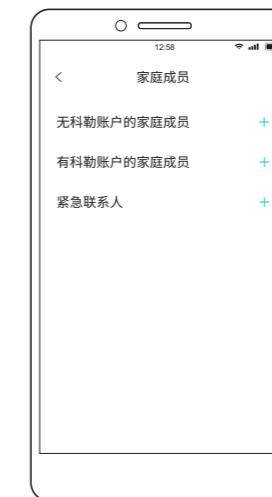
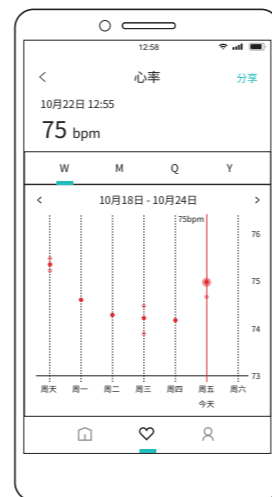
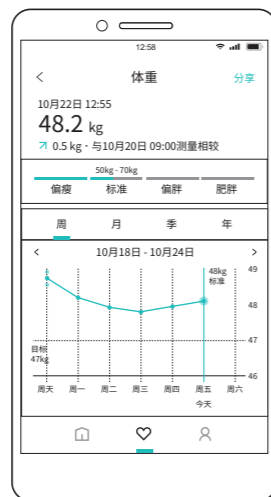
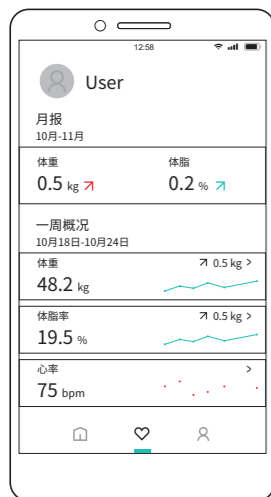

## 常见故障及解决方法

|   | 故障现象                    | 排除方法  |
|---|-------------------------|---|
| 1 | 为什么镜柜上电后没有显示?           | 请打开镜柜底部电源键, 确保Android系统是正常运行中。  |
| 2 | 为什么镜柜无法连接网络?            | <p>无法连上网络请尝试下列方法</p> <ol style="list-style-type: none"> <li>1. 请确保有局域网, 且在2.4G频段中。</li> <li>2. 请确保路由器外网连接正常, 可以手机打开网页浏览看是否顺畅。</li> <li>3. 请确保路由器连接设备数量没有超出上限, 可断开一些连接设备并重启路由器后尝试。</li> <li>4. 请确保路由器未屏蔽端口、UDP以及未开启白名单、黑名单等路由器高级设置, 这些设置可能导致无法正常使用。</li> <li>5. 若设备和路由器之间有承重墙等阻隔导致WIFI信号差, 可在设备附近布置电力猫来改善WIFI信号 (可使用其他第三方APP测试设备所在位置的WIFI信号强度, 设备位置WIFI信号至少-65dBm)。</li> </ol> |
| 3 | 为什么镜柜上显示的天气预报与实际天气情况不同? | 镜柜可能使用到其他城市的定位, 或是该时段不是默认自动更新的时段。天气信息默认在每天上午5点、8点、中午12点、下午20点自动更新, 您可在镜柜上点击刷新按钮以更新或在科勒云境App中重新设置所在地。  |
| 4 | 为什么我人站在体脂秤上, 镜柜上却没显示?   | <p>请确保体脂秤右侧电源按键开启再上称。</p> <p>若镜柜仍然没有任何显示, 可能是科勒云境上没有设置个人信息, 或体脂秤没有与镜子连接。</p> <p>请在科勒云境App“我的”中补充个人信息并重新上称。</p> <p>若镜柜仍然没有任何显示, 请尝试按下镜柜底部的设置按钮以开启设置菜单, 选择蓝牙开关并开启蓝牙, 再站上体脂秤, 镜柜蓝牙会自动搜索周边体脂秤, 搜索到体脂秤后, 点击即可连接。</p>   |

## ROHS

### » 产品中有害物质含量的说明

#### 回收提示

本产品超过使用期限或经过维修无法正常使用后, 不应随意丢弃, 请交由有废弃电器电子产品处理资质的企业处理, 正确的处理方法请查阅国家或当地有关废旧电器电子产品处理的规定。

#### 有害物质统计表

| 部件名称   | 有害物质名称 |       |       |             |           |             |
|--------|--------|-------|-------|-------------|-----------|-------------|
|        | 铅(Pb)  | 汞(Hg) | 镉(Cd) | 六价铬(Cr(VI)) | 多溴联苯(PBB) | 多溴二苯醚(PBDE) |
| 塑料组件   | ○      | ○     | ○     | ○           | ○         | ○           |
| 控制类组件  | ×      | ○     | ○     | ○           | ○         | ○           |
| PCBA组件 | ×      | ○     | ○     | ○           | ○         | ○           |
| 喇叭单元   | ×      | ○     | ○     | ○           | ○         | ○           |
| 导线类组件  | ○      | ○     | ○     | ○           | ○         | ○           |
| 其他     | ○      | ○     | ○     | ○           | ○         | ○           |

○: 表示该有害物质在该部件所有均质材料中的含量均在 GB/T 26572 现行有效版本规定的限量要求以下。

×: 表示有害物质至少在该部件的某一均质材料中的含量超出 GB/T 26572 现行有效版本规定的限量要求。

※ 本表格提供的信息是基于供应商提供的数据及科勒公司的检测结果。本产品应用环保设计理念, 在当前技术水平下, 所有有害物质或元素的使用已经控制到了最低程度, 科勒公司会继续努力通过改善现有技术来减少这些物质的使用。



本产品的“环保使用期限”为10年, 科勒公司根据产品设计特性指定该期限。只有在本产品使用说明书所述的正常情況下使用本产品时, “环保使用期限”才有效。